

CỘNG HÒA XÃ HỘI CHỦ NGHĨA VIỆT NAM
Độc lập - Tự do - Hạnh phúc

ĐƠN ĐỀ NGHỊ CẤP GIẤY PHÉP XÂY DỰNG
(Sử dụng cho nhà ở riêng lẻ)

Kính gửi:

- UBND xã Lạng Giang;
- Phòng Kinh tế.

1. Thông tin về chủ đầu tư:

- Tên chủ đầu tư (chủ hộ): Lương Thị Hương; Số định danh cá nhân: 024180011767
- Người đại diện:.....; Chức vụ:.....; Số định danh cá nhân:
- Số điện thoại: 0972677868

2. Thông tin công trình:

- Địa điểm xây dựng:
- Thửa đất số: 241 (lô 28, N18), tờ bản đồ số 79, diện tích: 88,5m².
- Tại: KĐT mới phía Tây
Xã, phường: Lạng Giang, tỉnh: Bắc Ninh.

3. Tổ chức/cá nhân lập, thẩm tra thiết kế xây dựng:

3.1. Tổ chức/cá nhân lập thiết kế xây dựng:

- Tên tổ chức/cá nhân: Công ty TNHH tư vấn đầu tư xây dựng Mộc Hưng
- Mã số chứng chỉ năng lực/hành nghề: HAN – 00074709
- Mã số Doanh nghiệp: 2400960470
- Tên và mã số chứng chỉ hành nghề của các chủ nhiệm, chủ trì thiết kế
Từ Văn Hải . CCHN số: HCM - 00002845

3.2. Tổ chức/cá nhân thẩm tra thiết kế xây dựng:

- Tên tổ chức/cá nhân:.....
- Mã số chứng chỉ năng lực/hành nghề:
- Tên và mã số chứng chỉ hành nghề của các chủ trì thẩm tra
.....

4. Nội dung đề nghị cấp phép xây dựng nhà ở riêng lẻ.

- Cấp công trình: III
- Cốt xây dựng: 0,15 m.
- Khoảng lùi (nếu có):m.
- Diện tích xây dựng tầng 1 (tầng trệt): 88,5m².
- Tổng diện tích sàn: 317,5 m² (Trong đó ghi rõ diện tích sàn các tầng hầm, tầng trên mặt đất, tầng trên mặt đất, tầng kỹ thuật, tầng lửng, tầng tum).
- Tầng 1 – 88,5m²; Tầng 2,3 – 114,5m².
- Chiều cao công trình: 11,85 m (trong đó ghi rõ chiều cao các tầng hầm, tầng trên mặt đất, tầng lửng, tầng tum).....

Tầng 1 cao 3,9m, Tầng 2,3 cao 3,6m, chấn mái cao 0,6m

- Số tầng: 03 tầng (trong đó ghi rõ số tầng hầm, tầng trên mặt đất, tầng kỹ thuật, tầng lửng, tầng tum).....

5. Dự kiến thời gian hoàn thành công trình: 06 tháng

6. Cam kết: Tôi xin cam đoan làm theo đúng giấy phép được cấp, nếu sai tôi xin hoàn toàn chịu trách nhiệm và bị xử lý theo quy định của pháp luật.

Gửi kèm theo Đơn này các tài liệu:

1 - Bản sao Giấy chứng nhận quyền sử dụng đất.

2 - Bản vẽ thiết kế.

Lạng Giang, ngày 12 tháng 02 năm 2026
NGƯỜI LÀM ĐƠN/ĐẠI DIỆN CHỦ ĐẦU TƯ



Lương Thị Hương

CỘNG HOÀ XÃ HỘI CHỦ NGHĨA VIỆT NAM
Độc lập - Tự do - Hạnh phúc

BẢN CAM KẾT

Kính gửi: - UBND xã Lạng Giang;
- Phòng Kinh tế.

- Tên tôi là: Lương Thị Hương; Chức vụ: Chủ hộ.
- Địa chỉ liên hệ: Thôn Tây Lẽ, xã Lạng Giang, tỉnh Bắc Ninh.
- Số điện thoại: 0972677868

Hiện nay tôi đang nộp đơn và hồ sơ đề nghị xin phép xây dựng nhà ở riêng lẻ tại thửa đất số 241 (lô 28, N18), tờ bản đồ số 79, KĐT mới phía Tây, xã Lạng Giang, tỉnh Bắc Ninh.

Tôi xin cam kết:

1. Có biện pháp che chắn, chống đỡ trong khi công trình đang được thi công đảm bảo các điều kiện an toàn lao động và công tác vệ sinh môi trường cho các hộ xung quanh.
2. Tự chịu trách nhiệm về sự ổn định, an toàn công trình được cấp phép xây dựng.
3. Nếu gây lún, nứt, làm hư hại tới các công trình liền kề xung quanh, tôi sẽ chịu trách nhiệm khắc phục và đền bù theo đúng quy định.
4. Thi công xây dựng đúng theo Giấy phép xây dựng đã được cấp.

Trong quá trình thi công nếu có điều gì không đúng với nội dung cam kết nêu trên, tôi sẽ hoàn toàn chịu trách nhiệm theo quy định của pháp luật.

Lạng Giang, ngày 12 tháng 02 năm 2026

Người cam kết

Lương Thị Hương

(Mặt sau của trang bổ sung)

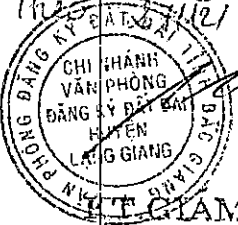
Nội dung thay đổi và cơ sở pháp lý	Xác nhận của cơ quan có quyền
<p>Thẻ chấp hành quyền sử dụng đất theo Giấy chứng nhận quyền sử dụng đất số CN 962 766 tại hàng TM CP Quân ở, chi nhánh Lạng Sơn. hồ sơ số TC01319.1.</p> <p>Xác nội dung tăng ký thẻ chấp ngày 18/6/2024. Thẻ hồ sơ số XC02619.1.</p>	<p>18/6/2024</p>  <p><i>[Signature]</i></p> <p>KT. GIÁM ĐỐC PHÓ GIÁM ĐỐC NGÔ VĂN UYÊN</p> <p>18/6/2024</p>  <p><i>[Signature]</i></p> <p>KT. GIÁM ĐỐC PHÓ GIÁM ĐỐC NGUYỄN NGỌC QUỲNH</p>
<p>Chuyển tiếp trang bổ sung số.....</p>	

TRANG BỔ SUNG GIẤY CHỨNG NHẬN

Thửa đất số: 291; Tờ bản đồ số: 79

Số phát hành GCN: CN 962 766; Số vào sổ GCN: CH 053 59

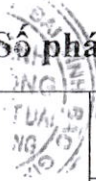

Trang bổ sung này luôn phải đính kèm Giấy chứng nhận mới có giá trị pháp lý

Nội dung thay đổi và cơ sở pháp lý	Xác nhận của cơ quan có thẩm quyền
<p>Đã đăng ký thế chấp bằng QSD đất theo GCN số CN 962 766 tại Ngân hàng NN & PTNT Việt Nam chi nhánh tỉnh Lạng Sơn. hồ sơ số: 1477</p>	<p>04/7/2018</p> <p><i>[Signature]</i></p> <p>KT. GIÁM ĐỐC PHÓ GIÁM ĐỐC NGÔ VĂN UYÊN</p>
<p>- Đăng ký 'Xoa' nội dung thế chấp ngày 04/7/2018. Theo hồ sơ số 07375 - X 1215</p>	<p>Ngày 19/7/2021</p> <p><i>[Signature]</i></p> <p>KT. GIÁM ĐỐC PHÓ GIÁM ĐỐC NGÔ VĂN UYÊN</p>
<p>- Đăng ký 'thế chấp' bằng QSD theo giấy CN số CN 962 766 tại Ngân hàng Thương mại cổ phần Đầu tư và Phát triển Việt Nam - Chi nhánh Lạng Sơn. Theo hồ sơ số 1255</p>	<p>Ngày 19/7/2021</p> <p><i>[Signature]</i></p> <p>KT. GIÁM ĐỐC PHÓ GIÁM ĐỐC NGÔ VĂN UYÊN</p>
<p>Xoa nội dung đăng ký thế chấp ngày 19/7/2021. Theo hồ sơ số XC 1669</p>	<p>28/9/2023</p> <p><i>[Signature]</i></p> <p>KT. GIÁM ĐỐC PHÓ GIÁM ĐỐC NGÔ VĂN UYÊN</p>

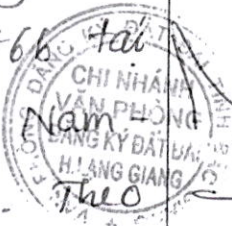

II. Thửa đất, nhà ở và tài sản khác gắn liền với đất

1. Thửa đất:

- a) Thửa đất số: 241 (Lô 28), Phân khu N18, tờ bản đồ số: 79
- b) Địa chỉ: Khu đô thị mới phía Tây, Thị trấn Vôi, Huyện Lạng Giang, Bắc Giang
- c) Diện tích: 88,5m², (bằng chữ: tám mươi tám phẩy năm mét vuông)
- d) Hình thức sử dụng: Sử dụng riêng
- đ) Mục đích sử dụng: Đất ở tại đô thị
- e) Thời hạn sử dụng: Lâu dài
- g) Nguồn gốc sử dụng: Nhận chuyển nhượng đất được Nhà nước giao đất có thu tiền sử dụng đất

- 2. Nhà ở: -/-
- 3. Công trình xây dựng khác: -/-
- 4. Rừng sản xuất là rừng trồng: -/-
- 5. Cây lâu năm: -/-
- 6. Ghi chú: Không.

**LỜI CHỨNG CHỨNG THỰC
BẢN SAO TỪ BẢN CHÍNH
CHỨNG THỰC BẢN SAO ĐÚNG VỚI BẢN CHÍNH**
Số CT: ... 266 ... Q. Số ... 01 ... -SCT/BS
Ngày 23 tháng 01 năm 2026..

III. Sơ đồ thửa đất, nhà ở và tài sản khác gắn liền với đất

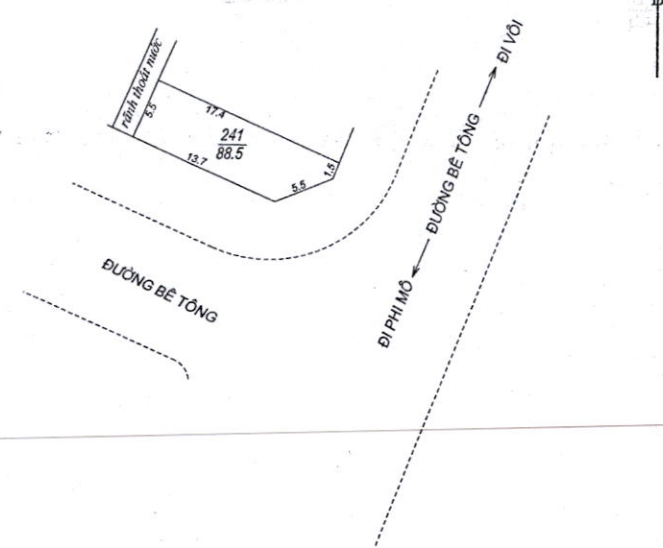

Lạng Giang, ngày 18 tháng 6 năm 2018
TM. UBND HUYỆN LẠNG GIANG
KT. CHỦ TỊCH
PHÓ CHỦ TỊCH



Số vào sổ cấp GCN: CH05359



**CÔNG CHỨNG VIÊN
HOÀNG HỮU HIỂN**

IV. Những thay đổi sau khi cấp giấy chứng nhận

Nội dung thay đổi và cơ sở pháp lý	Xác nhận của cơ quan có thẩm quyền
Kèm theo GCN này là hàng bị sang số 01.	04/7/2018
Thay đổi số CMND của ông Hoàng Văn Ngọc thành CCCD số 0240 7601 1364 thay đổi số CMND của bà Lương Thị Hương thành CCCD số 0241 8001 1767. Thay đổi địa chỉ thường trú của người sử dụng đất thành thôn Tây Lễ, xã Xương Lâm, huyện Lạng Giang, tỉnh Bắc Giang	 KT. GIÁM ĐỐC PHÓ GIÁM ĐỐC NGÔ VĂN UYÊN

Nội dung thay đổi và cơ sở pháp lý	Xác nhận của cơ quan có thẩm quyền

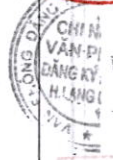

CỘNG HÒA XÃ HỘI CHỦ NGHĨA VIỆT NAM
Độc lập - Tự do - Hạnh phúc

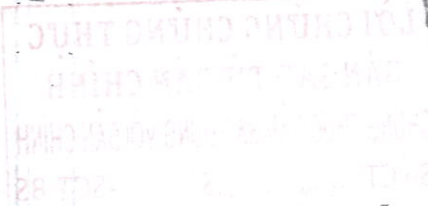

GIẤY CHỨNG NHẬN

QUYỀN SỬ DỤNG ĐẤT

QUYỀN SỞ HỮU NHÀ Ở VÀ TÀI SẢN KHÁC GẮN LIỀN VỚI ĐẤT

I. Người sử dụng đất, chủ sở hữu nhà ở và tài sản khác gắn liền với đất

Ông: Hoàng Văn Ngọc

Năm sinh: 1976, CMND số: 121315968

Địa chỉ thường trú: Thôn 14 (Thống Nhất), xã Xương Lâm, Huyện Lạng Giang, Bắc Giang.

Bà: Lương Thị Hương

Năm sinh: 1980, CMND số: 121336028

Địa chỉ thường trú: Thôn 14 (Thống Nhất), xã Xương Lâm, Huyện Lạng Giang, Bắc Giang.

Người được cấp Giấy chứng nhận không được sửa chữa, tẩy xóa hoặc bổ sung bất kỳ nội dung nào trong Giấy chứng nhận; khi bị mất hoặc hư hỏng Giấy chứng nhận phải khai báo ngay với cơ quan cấp Giấy.



CN 962766

GIẤY CHỨNG NHẬN
QUYỀN SỬ DỤNG ĐẤT

CỘNG HÒA XÃ HỘI CHỦ NGHĨA VIỆT NAM
Độc lập - Tự do - Hạnh phúc
SOCIALIST REPUBLIC OF VIET NAM
Independence - Freedom - Happiness

CĂN CƯỚC CÔNG DÂN
Citizen Identity Card



Số / No.: **024076011364**
Họ và tên / Full name:
HOÀNG VĂN NGỌC
Ngày sinh / Date of birth: 02/03/1976
Giới tính / Sex: Nam Quốc tịch / Nationality: Việt Nam
Quê quán / Place of origin:
Xương Lâm, Lạng Giang, Bắc Giang
Nơi thường trú / Place of residence: Thôn Tây Lẽ
Xương Lâm, Lạng Giang, Bắc Giang

Có giá trị đến: 02/03/2036
Date of expiry:

LỜI CHỨNG CHỨNG THỰC
BẢN SAO TỪ BẢN CHÍNH
CHỨNG THỰC BẢN SAO ĐÚNG VỚI BẢN CHÍNH
Số CT: 369.....Q.Số 01....-SCT/BS
Ngày 22..tháng 01.năm 2026.

Đặc điểm nhận dạng / Personal identification:
Seo chạm C.2 chỉ sau mép trái

Ngày, tháng, năm / Date, month, year: 22/11/2022
CỤC TRƯỞNG CỤC CẢNH SÁT
QUẢN LÝ HÀNH CHÍNH VÀ TRẬT TỰ XÃ HỘI
DIRECTOR GENERAL OF THE POLICE DEPARTMENT
FOR ADMINISTRATIVE MANAGEMENT AND MAINTAINING PUBLIC ORDER

Nghĩa Quốc Hùng

Ngón trỏ trái / Left index finger Ngón trỏ phải / Right index finger

IDVNM0760113644024076011364<<<4
7603020M3603022VNM<<<<<<<<<<<6
HOANG<<VAN<NGOC<<<<<<<<<<<<<<

S.Đ.K.H.Đ: 11-CT.H.Đ
★ VÁN PHÒNG CÔNG CHỨNG QUANG MINH ★
LANG GIANG - T. BẮC GIANG

CÔNG CHỨNG VIÊN
HOÀNG HỮU HIỂN

CỘNG HOÀ XÃ HỘI CHỦ NGHĨA VIỆT NAM
ĐỘC LẬP - TỰ DO - HẠNH PHÚC

CỘNG HOÀ XÃ HỘI CHỦ NGHĨA VIỆT NAM
ĐỘC LẬP - TỰ DO - HẠNH PHÚC

HỒ SƠ CẤP PHÉP XÂY DỰNG



NHÀ Ở GIA ĐÌNH

NHÀ Ở GIA ĐÌNH

CHỦ HỘ : LƯƠNG THỊ HƯƠNG

CHỦ HỘ : LƯƠNG THỊ HƯƠNG

ĐỊA ĐIỂM XD : KĐT MỚI PHÍA TÂY, XÃ LẠNG GIANG, TỈNH BẮC NINH

ĐỊA ĐIỂM XD : KĐT MỚI PHÍA TÂY, XÃ LẠNG GIANG, TỈNH BẮC NINH

THỬA ĐẤT SỐ : 241 (LÔ 28, N18); TỜ BẢN ĐỒ SỐ: 79

THỬA ĐẤT SỐ : 241 (LÔ 28, N18); TỜ BẢN ĐỒ SỐ: 79

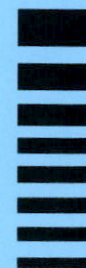

MẶT BẰNG ĐỊNH VI VÀ TRỊ ĐẤT XÂY DỰNG

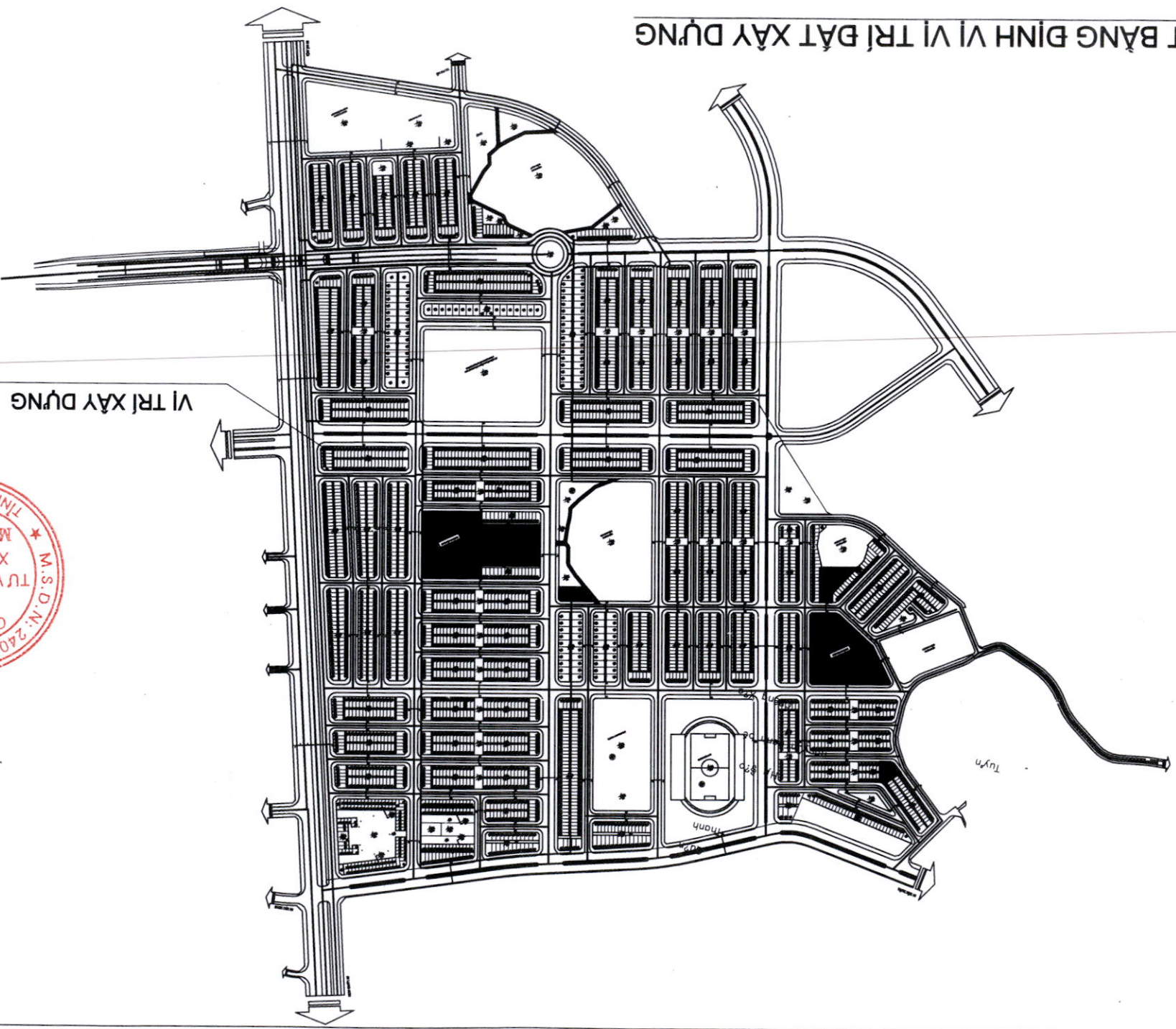

VI TRỊ XÂY DỰNG

Tuyen

CHỦ ĐẦU TƯ: LƯƠNG THỊ HƯƠNG	
HỒ SƠ: XIN CẤP PHÉP XÂY DỰNG	
CÔNG TRÌNH: NHÀ Ở GIA ĐÌNH	
ĐỊA ĐIỂM XÂY DỰNG: KẾT MỐI PHIA TÂY, XÃ LẠNG GIANG	
TU VẤN THIẾT KẾ: M&C HUNG CÔNG TY TNHH TƯ VẤN ĐẦU TƯ XÂY DỰNG MỘC HUNG THÀNH NHÊN TR. 090. 188. 200. 000 (HUNGMOCHUNGCÔNGTY.COM.VN)	
GIÁM ĐỐC: CHỦ NHIỆM DỰ ÁN: KTS. TÙ VÂN HẢI	
CHỦ TRỊ THIẾT KẾ: KTS. TÙ VÂN HẢI	
KIỂM: KTS. TÙ VÂN HẢI	THE HIỆP: KTS. MAI ANH TUẤN
TỶ LỆ - SCALE: HÒAN THÀNH NĂM 2026	







MẶT BẰNG ĐẤT XÂY DỰNG

CHỦ ĐẦU TƯ: LƯƠNG THỊ HƯƠNG	
HỒ SƠ: XIN CẤP PHÉP XÂY DỰNG	
CÔNG TRÌNH: NHÀ Ở GIA ĐÌNH	
ĐỊA ĐIỂM XÂY DỰNG: KĐT MỚI PHÍA TÂY, XÃ LẠNG GIANG	
TỰ VẤN THIẾT KẾ:  CÔNG TY TNHH TƯ VẤN ĐẦU TƯ XÂY DỰNG MỘC HƯNG <small>ĐỊA CHỈ: SỐ 602 - ĐƯỜNG LÊ LỢI - P. BẮC GIANG TỈNH BẮC NINH TEL: 0982.188.705, XAYDUNGMOCHUNG@GMAIL.COM</small>	
	
GIÁM ĐỐC:  NGUYỄN VĂN HƯNG CHỦ NHIỆM DỰ ÁN:	
 KTS. TỪ VĂN HẢI CHỦ TRÌ THIẾT KẾ:	
 KTS. TỪ VĂN HẢI	
KIỂM:  KS. ĐỖ MINH NGỌC	
THỂ HIỆN:  KTS. MAI ANH TUẤN	
TÊN BẢN VẼ:	
HOÀN THÀNH	NĂM 2026
TỶ LỆ - SCALE:	

ĐƯỜNG GIAO THÔNG

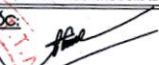
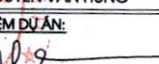
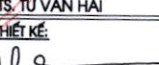
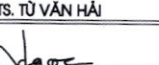

MẶT BẰNG CÔNG TRÌNH XÂY DỰNG TRÊN ĐẤT

CHỦ ĐẦU TƯ:	
LƯƠNG THỊ HƯƠNG	
HỒ SƠ:	
XIN CẤP PHÉP XÂY DỰNG	
CÔNG TRÌNH:	
NHÀ Ở GIA ĐÌNH	
ĐỊA ĐIỂM XÂY DỰNG:	
KĐT MỚI PHÍA TÂY, XÃ LẠNG GIANG	
TƯ VẤN THIẾT KẾ:	
 CÔNG TY TNHH TƯ VẤN ĐẦU TƯ XÂY DỰNG MỘC HUNG ĐỊA CHỈ: SỐ 662 - ĐƯỜNG LÊ LỢI - P. BẮC GIANG - TỈNH BẮC NINH ĐIỆN THOẠI: 092.183.705 (DAYDUNGMOCHUNG@GMAIL.COM)	
GIÁM ĐỐC:	
 NGUYỄN VĂN HÙNG CHỦ NHIỆM DỰ ÁN:	
 KTS. TỪ VĂN HẢI CHỦ TRÌ THIẾT KẾ:	
 KTS. TỪ VĂN HẢI	
KIỂM:	
 KS. ĐỖ MINH NGỌC	
THỂ HIỆN:	
 KTS. MAI ANH TUẤN	
TÊN BẢN VẼ:	
HOÀN THÀNH	NĂM 2026
TỶ LỆ - SCALE:	



ĐƯỜNG GIAO THÔNG

CHỦ ĐẦU TƯ:	LƯƠNG THỊ HƯƠNG
HỒ SƠ:	XIN CẤP PHÉP XÂY DỰNG
CÔNG TRÌNH:	NHÀ Ở GIA ĐÌNH
ĐỊA ĐIỂM XÂY DỰNG:	KĐT MỚI PHÍA TÂY, XÃ LẠNG GIANG
TU VẤN THIẾT KẾ:	 CÔNG TY TNHH TƯ VẤN ĐẦU TƯ XÂY DỰNG MỘC HƯƠNG ĐỊA CHỈ: SỐ 202 - ĐƯỜNG LÊ LỢI - P. BẮC GIANG - TỈNH BẮC NINH TEL: 0782.183.706. OXAYDUNGMOCHUNG@GMAIL.COM
GIÁM ĐỐC:	 NGUYỄN VĂN HÙNG CHỦ NHIỆM DỰ ÁN:
CHỦ TRÌ THIẾT KẾ:	 TỪ VĂN HẢI
KIỂM:	 ĐỖ MINH NGỌC
THỂ HIỆN:	 MẠI ANH TUẤN
TÊN BẢN VẼ:	

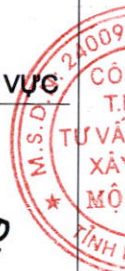

CẤP ĐIỆN KHU VỰC

ĐƯỜNG GIAO THÔNG

ĐƯỜNG GIAO THÔNG

n18.27



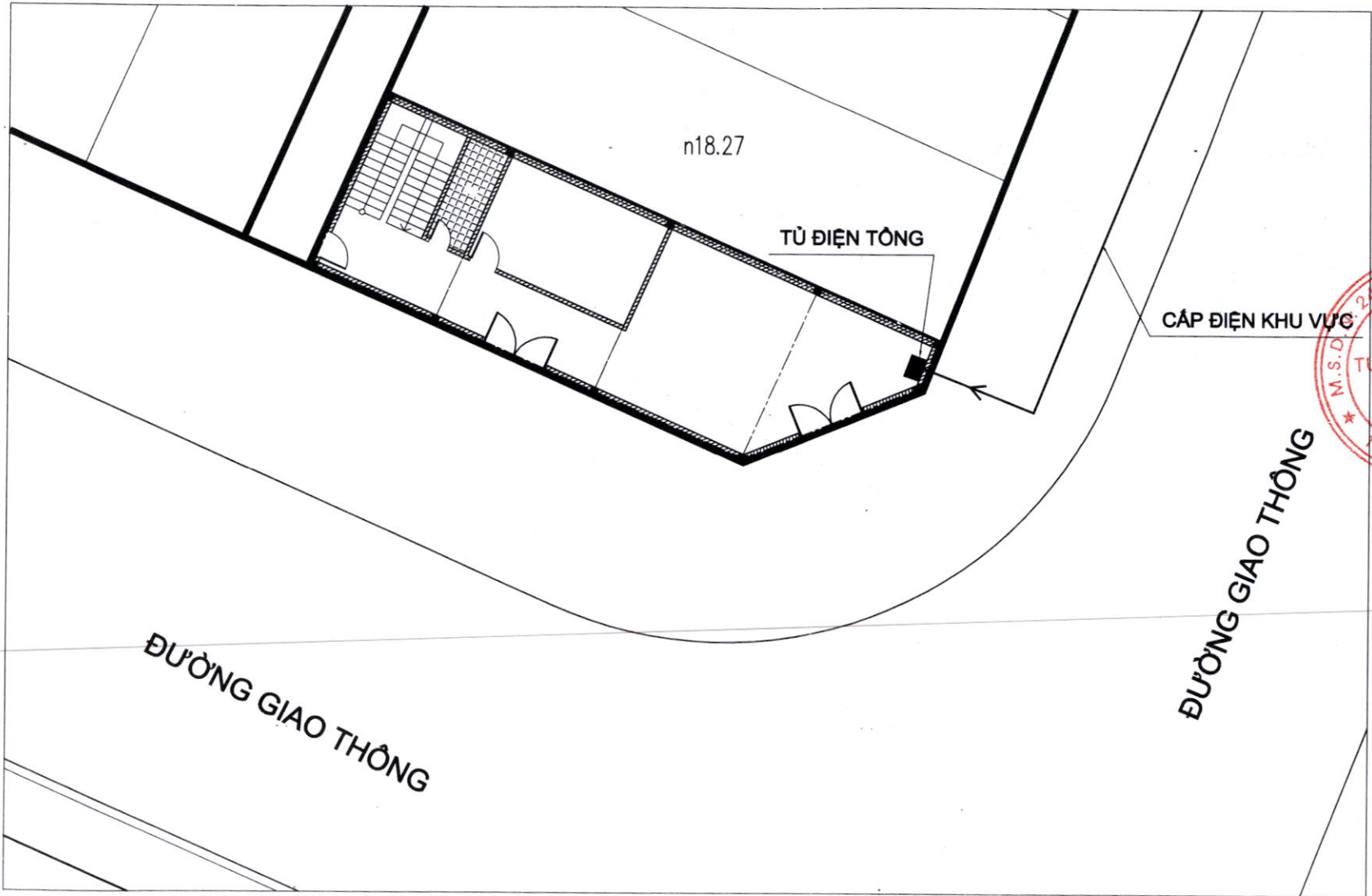

TỦ ĐIỆN TÔNG

MẶT BẰNG CẤP ĐIỆN



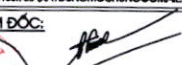
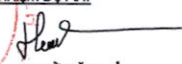

MẶT BẰNG CẤP - THOÁT NƯỚC

CHỦ ĐẦU TƯ:	LƯƠNG THỊ HƯƠNG
HỒ SƠ:	XIN CẤP PHÉP XÂY DỰNG
CÔNG TRÌNH:	NHÀ Ở GIA ĐÌNH
ĐỊA ĐIỂM XÂY DỰNG:	KĐT MỚI PHÍA TÂY, XÃ LẠNG GIANG
TU VẤN THIẾT KẾ:	 CÔNG TY TNHH TƯ VẤN ĐẦU TƯ XÂY DỰNG MỘC HÙNG ĐỊA CHẾ: SỐ 662 - ĐƯỜNG LÊ LỢI - P. BẮC GIANG - TỈNH BẮC GIANG TEL: 0982.183.705 (XAYDUNGMOCHUNG@GMAIL.COM)
GIÁM ĐỐC:	 NGUYỄN VĂN HÙNG
CHỦ NHIỆM DỰ ÁN:	 KTS. TỪ VĂN HẢI
CHỦ TRÌ THIẾT KẾ:	 KTS. TỪ VĂN HẢI
KIỂM:	 KS. ĐỖ MINH NGỌC
THỂ HIỆN:	 KTS. MAI ANH TUẤN
TÊN BẢN VẼ:	
HOÀN THÀNH	NĂM 2026
TỶ LỆ - SCALE:	







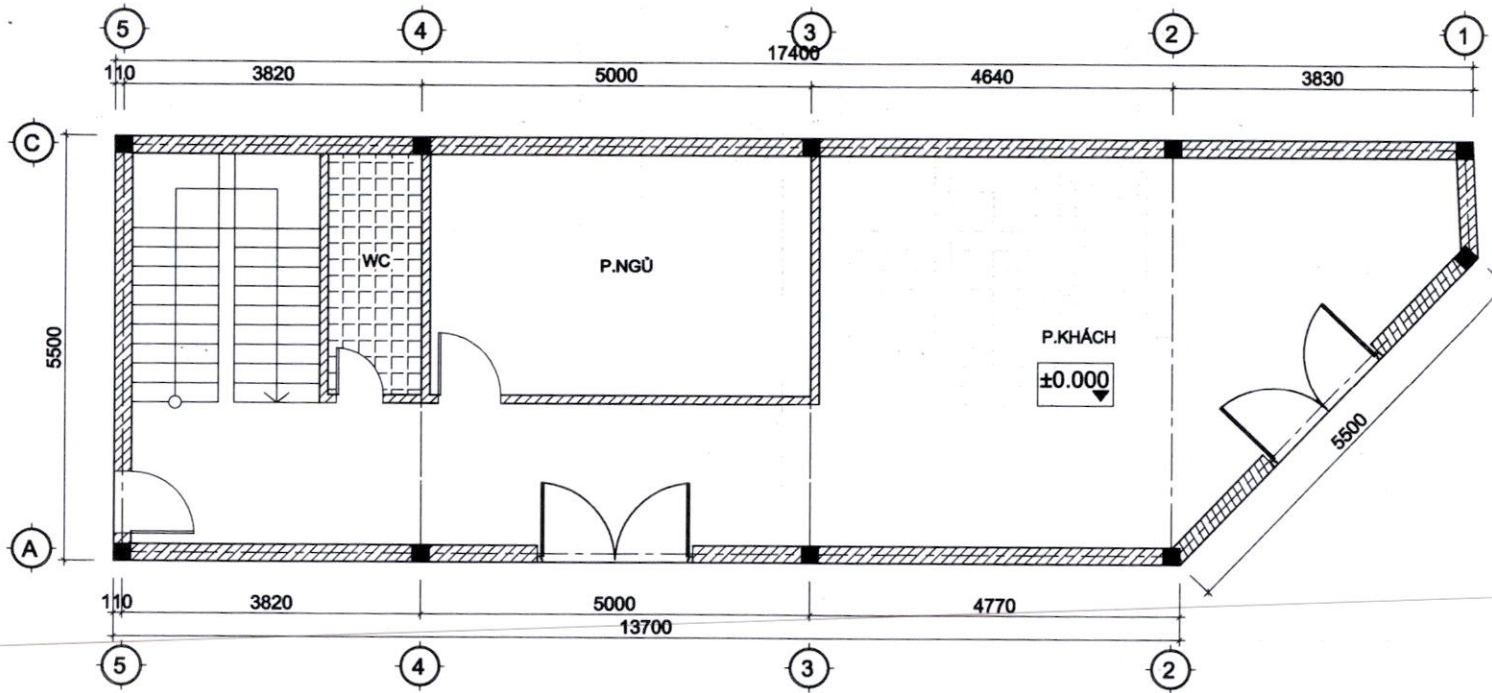

CẤP NƯỚC KHU VỰC

ĐƯỜNG GIAO THÔNG

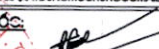
ĐƯỜNG GIAO THÔNG

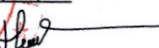

MẶT BẰNG TẦNG 1

CHỦ ĐẦU TƯ: LƯƠNG THỊ HƯƠNG	
HỒ SƠ: XIN CẤP PHÉP XÂY DỰNG	
CÔNG TRÌNH: NHÀ Ở GIA ĐÌNH	
ĐỊA ĐIỂM XÂY DỰNG: KĐT MỚI PHÍA TÂY, XÃ LẠNG GIANG	
TƯ VẤN THIẾT KẾ:  CÔNG TY TNHH TƯ VẤN ĐẦU TƯ XÂY DỰNG MỘC HUNG ĐỊA CHỈ: SỐ 602 - ĐƯỜNG LÊ LỢI - P. BẮC GIANG TỈNH BẮC NINH TELE: 0982.783.708. QUAY DUNG: MOCHUNG@GMAIL.COM	
GIÁM ĐỐC:  NGUYỄN VĂN HÙNG CHỦ NHIỆM ĐU AN:	
  KTS. TỪ VĂN HẢI CHỦ TRƯ THIẾT KẾ:	
 KTS. TỪ VĂN HẢI	
KIỂM:	 KS. ĐỖ MINH NGỌC
THỂ HIỆN:	 KTS. MAI ANH TUẤN
TÊN BẢN VẼ:	
HOÀN THÀNH	NĂM 2026
TỶ LỆ - SCALE:	

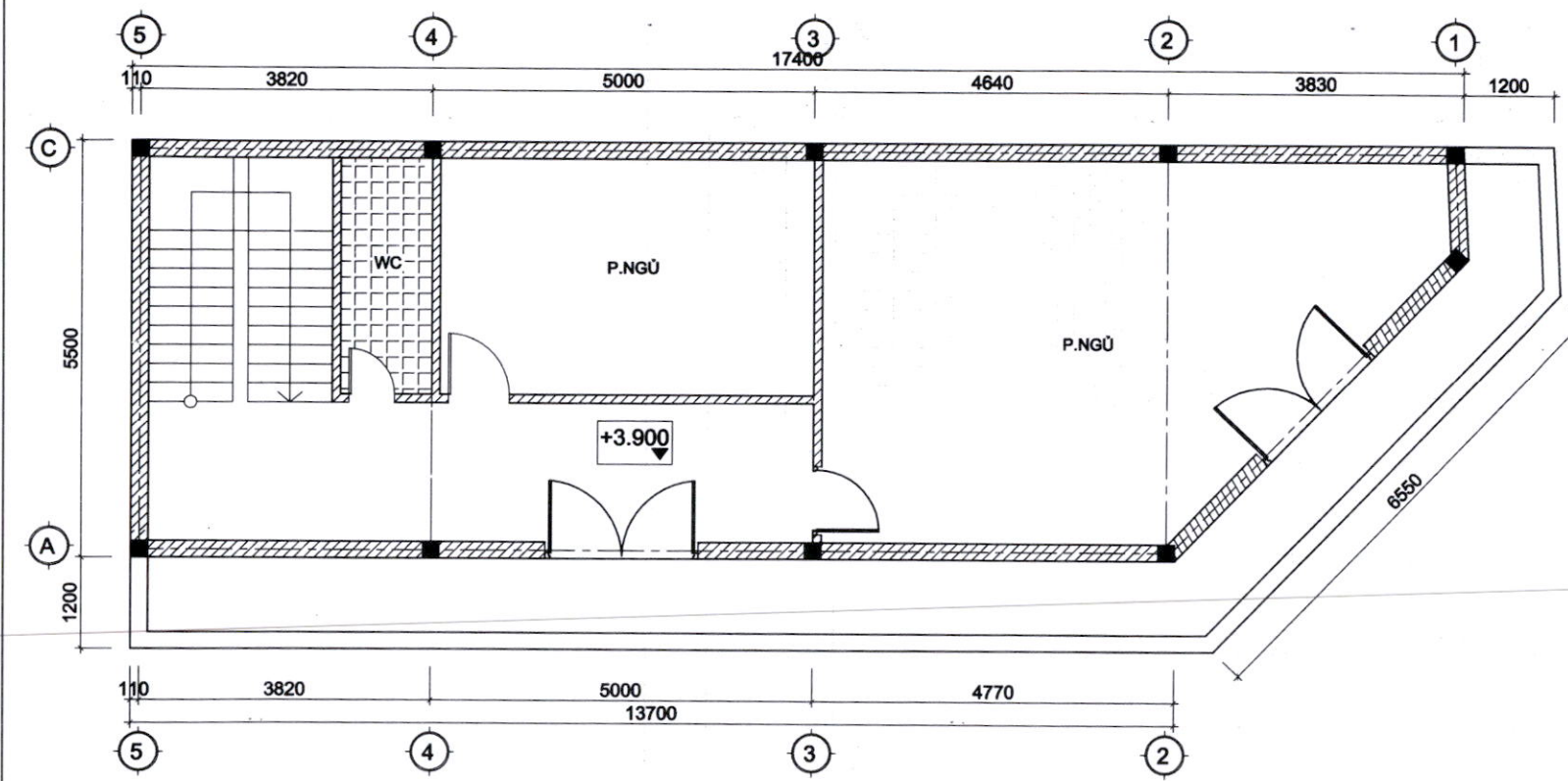



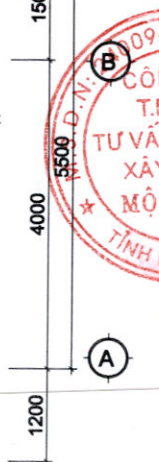

MẶT BẰNG TẦNG 2

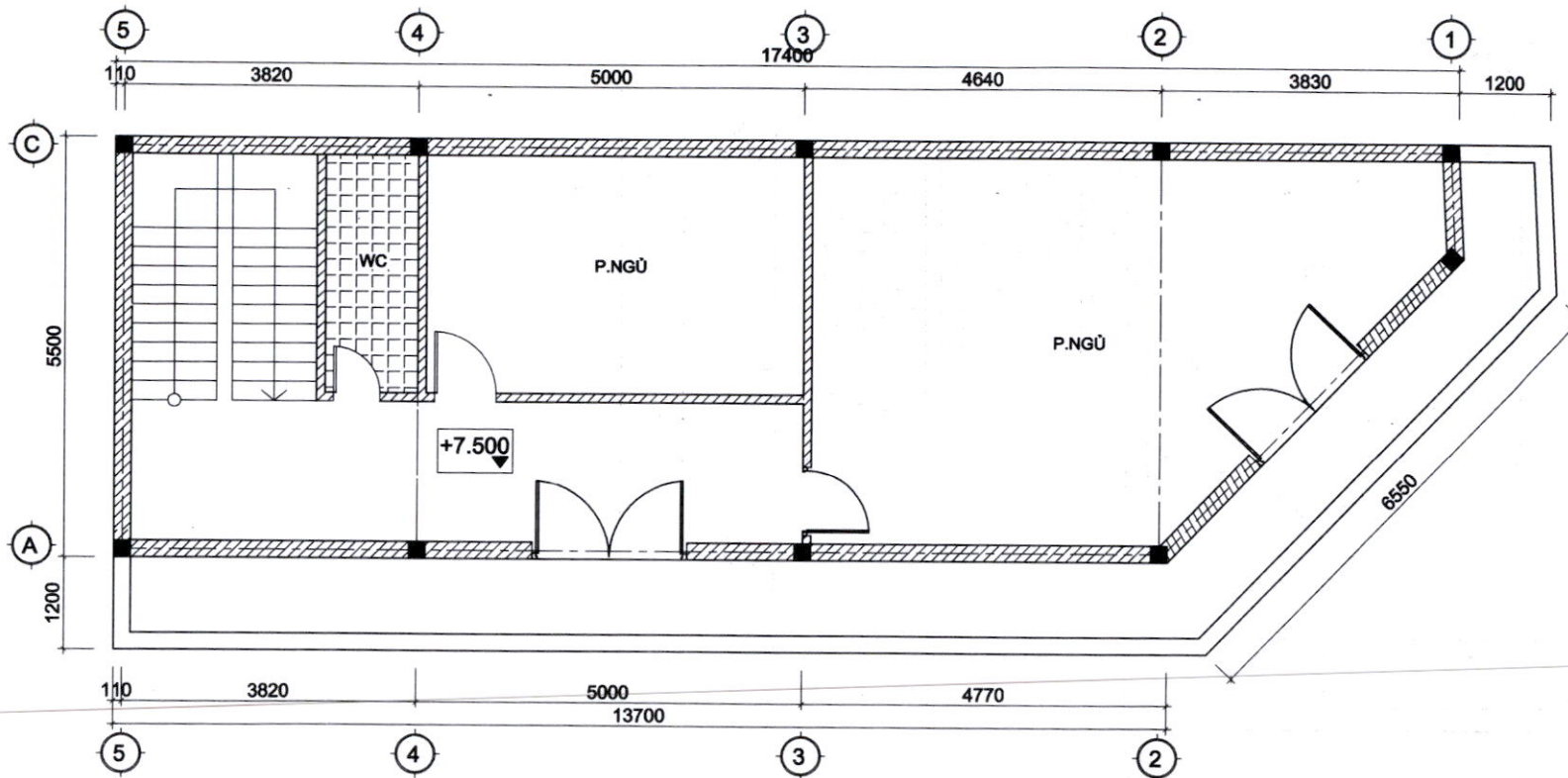
CHỦ ĐẦU TƯ:	
LƯƠNG THỊ HƯƠNG	
HỒ SƠ:	
XIN CẤP PHÉP XÂY DỰNG	
CÔNG TRÌNH:	
NHÀ Ở GIA ĐÌNH	
ĐỊA ĐIỂM XÂY DỰNG:	
KĐT MÔI PHÍA TÂY, XÃ LẠNG GIANG	
TƯ VẤN THIẾT KẾ:	
 CÔNG TY TNHH TƯ VẤN ĐẦU TƯ XÂY DỰNG MỘC HUNG ĐỊA CHẾ: SỐ 662 - ĐƯỜNG LÊ LỢI - P. BẮC GIANG - TỈNH BẮC NINH TEL: 0982.183.705 OXAYDUNGMOCHUNG@GMAIL.COM	
GIÁM ĐỐC:	
 NGUYỄN VĂN HƯNG	
CHỦ NHIỆM DỰ ÁN:	
 KTS. TÚ VĂN HẢI	
CHỦ TRƯ THIẾT KẾ:	
 KTS. TÚ VĂN HẢI	
KIỂM:	
 KS. ĐỖ MINH NGỌC	
THỂ HIỆN:	
 KTS. MAI ANH TUẤN	
TÊN BẢN VẼ:	
HOÀN THÀNH	NĂM 2026
TỶ LỆ - SCALE:	



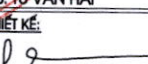
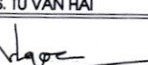

MẶT BẰNG TẦNG 3

CHỦ ĐẦU TƯ:	LƯƠNG THỊ HƯƠNG
HỒ SƠ:	XIN CẤP PHÉP XÂY DỰNG
CÔNG TRÌNH:	NHÀ Ở GIA ĐÌNH
ĐỊA ĐIỂM XÂY DỰNG:	KĐT MỚI PHÍA TÂY, XÃ LẠNG GIANG
TU VẤN THIẾT KẾ:	 CÔNG TY TNHH TƯ VẤN ĐẦU TƯ XÂY DỰNG MỘC HƯƠNG ĐỊA CHỈ: SỐ 442 - ĐƯỜNG LÊ LỢI - P. BẮC GIANG TỈNH BẮC NINH TEL: 0982.183.705 ĐAYUONGMOCCHUNG@GMAIL.COM
GIÁM ĐỐC:	 T.N.H.H. NGUYỄN VĂN HUNG
CHỦ NHIỆM DỰ ÁN:	 KTS. TUVAN HAI
CHỦ TRƯ THIẾT KẾ:	 KTS. TUVAN HAI
KIỂM:	 KS. ĐỖ MINH NGỌC
THỂ HIỆN:	 KTS. MAI ANH TUẤN
TÊN BẢN VẼ:	
HOÀN THÀNH	NĂM 2026
TỶ LỆ - SCALE:	

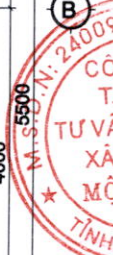

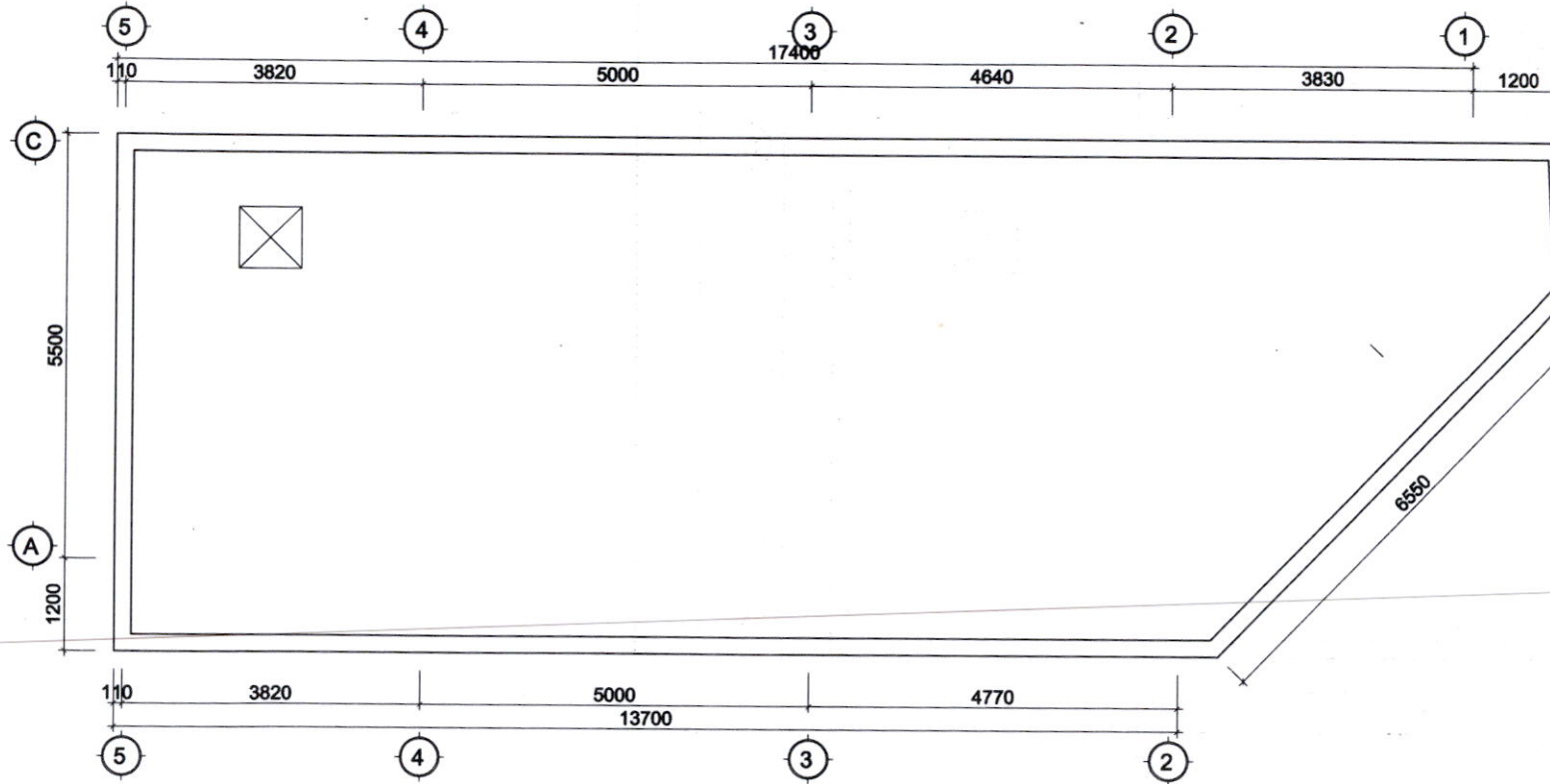

MẶT BẰNG MÁI

CHỦ ĐẦU TƯ:

LƯƠNG THỊ HƯƠNG

HỒ SƠ:

XIN CẤP PHÉP XÂY DỰNG

CÔNG TRÌNH:

NHÀ Ở GIA ĐÌNH

ĐỊA ĐIỂM XÂY DỰNG:

KBT MỞI PHÍA TÂY, XÃ LẠNG GIANG

TU VẤN THIẾT KẾ:



CÔNG TY TNHH TƯ VẤN
ĐẦU TƯ XÂY DỰNG MỘC HƯƠNG

ĐỊA CHẾ SỐ 642 - ĐƯỜNG LÊ LỢI - P. BẮC GIANG
- TỈNH BẮC GIANG
TEL: 0982.183.705 QUAYDUNGMOCHUNG@GMAIL.COM

GIÁM ĐỐC:

NGUYỄN VĂN HÙNG

CHỦ NHIỆM DỰ ÁN:

KTS. TỪ VẤN HẢI

CHỦ TRÌ THIẾT KẾ:

KTS. TỪ VẤN HẢI

KIỂM:

KS. ĐỖ MINH NGỌC

THỂ HIỆN:

KTS. MAI ANH TUẤN

TÊN BẢN VẼ:







HOÀN THÀNH

NĂM 2026

TỶ LỆ - SCALE:



MẶT ĐỨNG

CHỦ ĐẦU TƯ: LƯƠNG THỊ HƯƠNG	
HỒ SƠ: XIN CẤP PHÉP XÂY DỰNG	
CÔNG TRÌNH: NHÀ Ở GIA ĐÌNH	
ĐỊA ĐIỂM XÂY DỰNG: KƠT MỞI PHÍA TÂY, XÃ LẠNG GIANG	
TƯ VẤN THIẾT KẾ:  CÔNG TY TNHH TƯ VẤN ĐẦU TƯ XÂY DỰNG MỘC HƯƠNG ĐỊA CHỈ: SỐ 662 - ĐƯỜNG LÊ LỢI - P. BẮC GIANG - TỈNH BẮC NINH TEL: 0982.183.705 QUAYDUNGMCCHUNG@GMAIL.COM	
GIÁM ĐỐC:  NGUYỄN VĂN HƯNG	
CHỦ NHIỆM DỰ ÁN:  KTS. TỪ VĂN HẢI	
CHỦ TRÌ THIẾT KẾ:  KTS. TỪ VĂN HẢI	
KIỂM:  KS. ĐỖ MINH NGỌC	
THỂ HIỆN:  KTS. MAI ANH TUẤN	
TÊN BẢN VẼ:	
HOÀN THÀNH	NĂM 2026
TỶ LỆ - SCALE:	



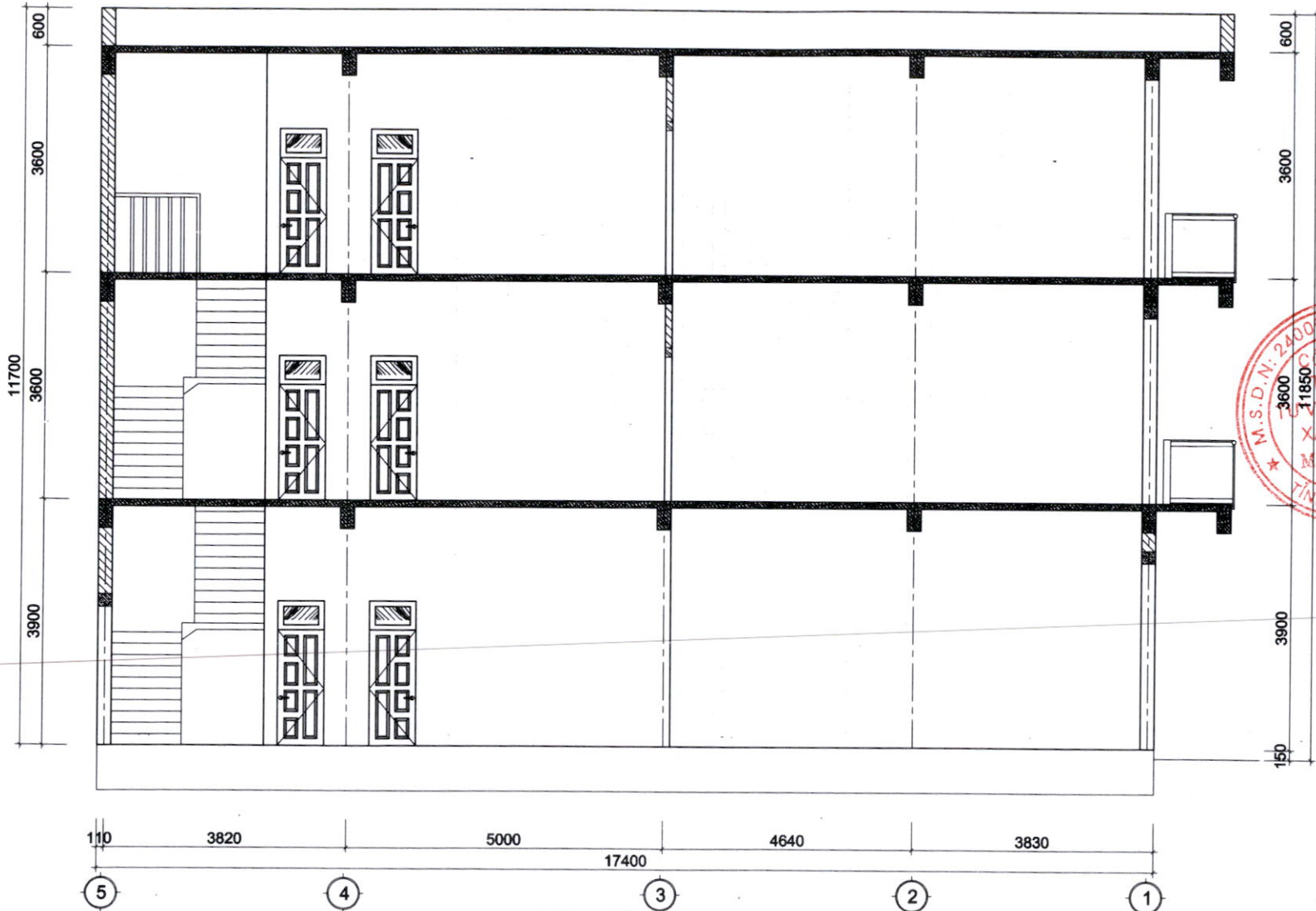

MẶT CÁT

CHỦ ĐẦU TƯ: LƯƠNG THỊ HƯƠNG	
HỒ SƠ: XIN CẤP PHÉP XÂY DỰNG	
CÔNG TRÌNH: NHÀ Ở GIA ĐÌNH	
ĐỊA ĐIỂM XÂY DỰNG: KẾT MỚI PHÍA TÂY, XÃ LẠNG GIANG	
TƯ VẤN THIẾT KẾ: MIC HUNG CÔNG TY TNHH TƯ VẤN ĐẦU TƯ XÂY DỰNG MỘC HƯƠNG ĐỊA CHẾ: SỐ 662 - ĐƯỜNG LÊ LỢI - P. BẮC GIANG - TỈNH BẮC NINH TEL: 0982.183.708 QUAYDUNGMOCHUNG@GMAIL.COM	
GIÁM ĐỐC: <i>[Signature]</i> TU NGUYỄN VĂN HUNG CHỦ NHIỆM DỰ ÁN:	
<i>[Signature]</i> KTS. TỪ VĂN HẢI CHỦ TRÌ THIẾT KẾ:	
<i>[Signature]</i> KTS. TỪ VĂN HẢI	
KIỂM: <i>[Signature]</i> KS. ĐỖ MINH NGỌC	
THỂ HIỆN: <i>[Signature]</i> KTS. MAI ANH TUẤN	
TÊN BẢN VẼ:	
HOÀN THÀNH	NĂM 2026
TỶ LỆ - SCALE:	



CHỦ ĐẦU TƯ: LƯƠNG THỊ HƯƠNG	
HỒ SƠ: XIN CẤP PHÉP XÂY DỰNG	
CÔNG TRÌNH: NHÀ Ở GIA ĐÌNH	
ĐỊA ĐIỂM XÂY DỰNG: KĐT MỚI PHÍA TÂY, XÃ LẠNG GIANG	
TU VẤN THIẾT KẾ:  CÔNG TY TNHH TƯ VẤN ĐẦU TƯ XÂY DỰNG MỘC HƯƠNG ĐỊA CHẾ SỐ 602 - ĐƯỜNG LÊ LỢI - P. BẮC GIANG TỈNH BẮC NINH TEL: 0982.185.205 OAYDUNGMOCHUNG@GMAIL.COM	
GIÁM ĐỐC:  NGUYỄN VĂN HƯNG CHỦ NHIỆM DỰ ÁN:	
 KTS. TỪ VĂN HẢI CHỦ TRÌ THIẾT KẾ:	
 KTS. TỪ VĂN HẢI	
KIỂM:  KS. ĐỖ MINH NGỌC	
THỂ HIỆN:  KTS. MAI ANH TUẤN	
TÊN BẢN VẼ:	
HOÀN THÀNH	NĂM 2026
TỶ LỆ - SCALE:	

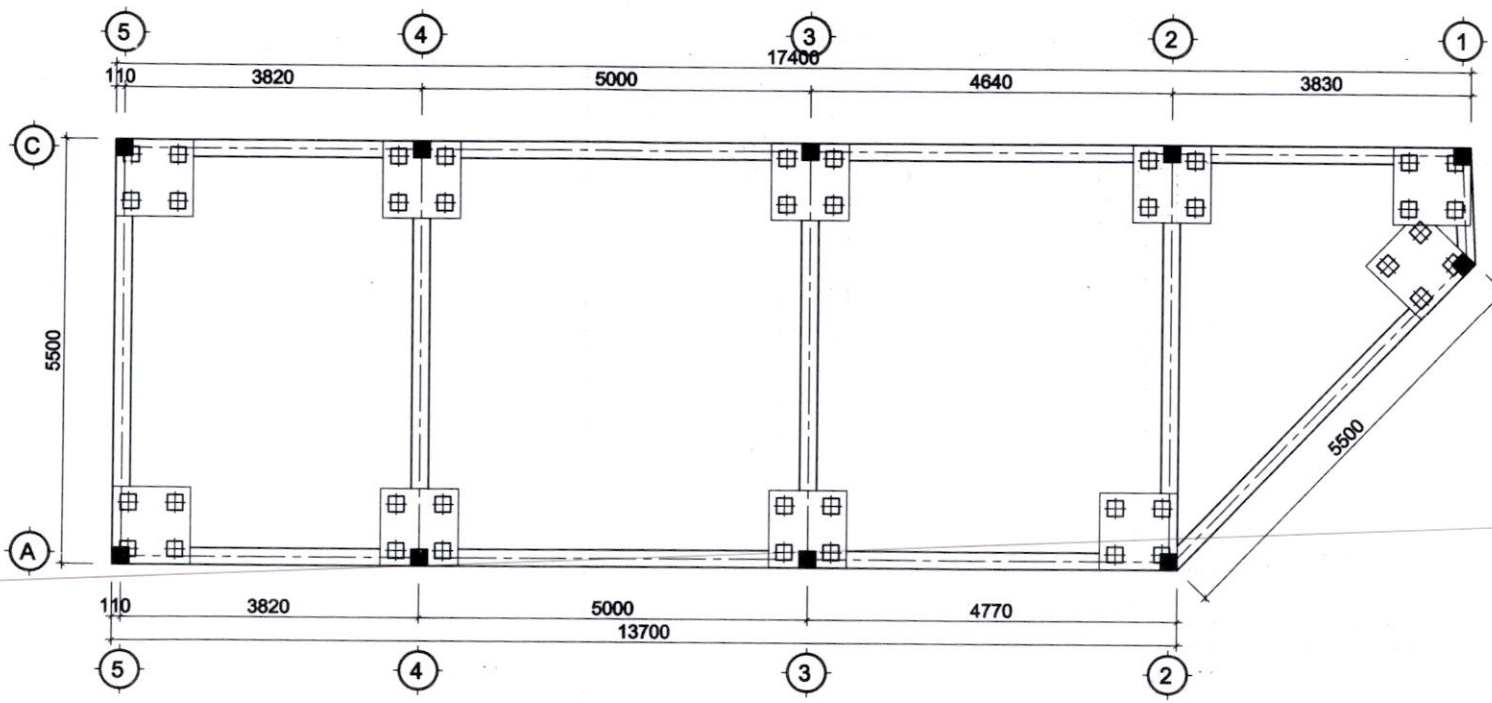

MẶT BẰNG MÓNG

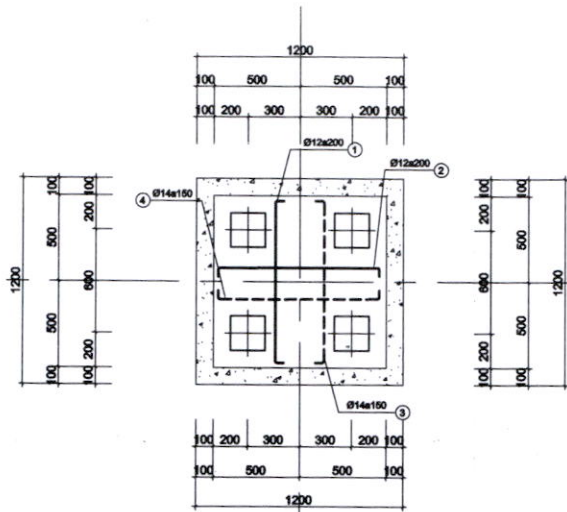

ĐAI MÓNG MC1 (TL:1/20)

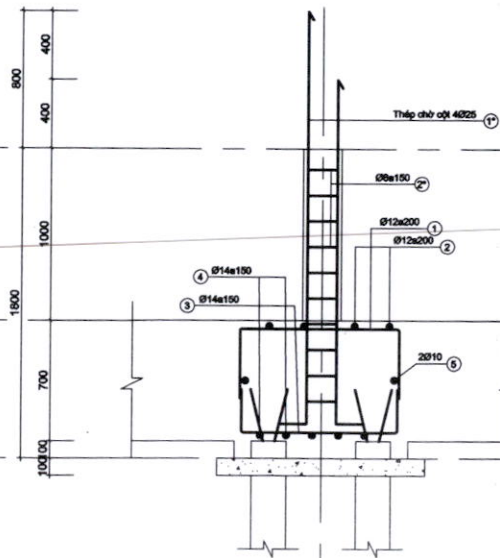

MẶT CẮT 1-1

-1.000

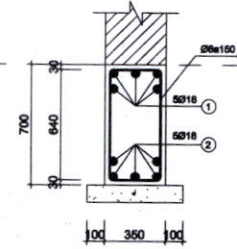

DÀM MÓNG DM1

-1.000

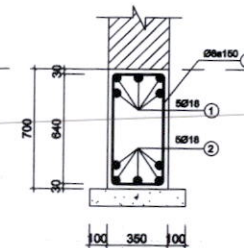

DÀM MÓNG DM2

CHỦ ĐẦU TƯ:
LƯƠNG THỊ HƯƠNG

HỒ SƠ:
XIN CẤP PHÉP XÂY DỰNG

CÔNG TRÌNH:
NHÀ Ở GIA ĐÌNH

ĐỊA ĐIỂM XÂY DỰNG:
KĐT MỚI PHÍA TÂY, XÃ LẠNG GIANG

TU VẤN THIẾT KẾ:

CÔNG TY TNHH TƯ VẤN
ĐẦU TƯ XÂY DỰNG MỘC HƯƠNG

ĐỊA CHỈ: SỐ 602 - ĐƯỜNG LÊ LỢI - P. BẮC GIANG
- TỈNH BẮC NINH
TEL: 0982.163.705 OÁYDUNGMOCHUNG@GMAIL.COM

GIÁM ĐỐC:

T.N.H.H
TƯ VẤN ĐẦU TƯ
XÂY DỰNG
MỘC HƯƠNG
CHỦ NHIỆM DỰ ÁN:

KTS. TỪ VĂN HẢI
CHỦ TRÌ THIẾT KẾ:

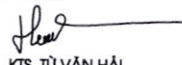
KTS. TỪ VĂN HẢI

KIỂM:

KS. ĐỖ MINH NGỌC

THỂ HIỆN:

KTS. MAI ANH TUẤN

TÊN BẢN VẼ:

HOÀN THÀNH	NĂM 2026
TỶ LỆ - SCALE:	